

## Servomotore per serrande, 32 Nm

# S32

### Descrizione

Servomotore per serrande serie S32 per la regolazione dell'aria in impianti di ventilazione e di condizionamento.

- Per serrande fino a circa 6 m<sup>2</sup>
- Alimentazione 24 Vac/dc e 100...240 Vac
- Funzione: aperto/chiuso o 3 punti e proporzionale
- Caratteristiche: adattatore universale per un montaggio facile, dimensione albero Ø 10...20 mm / 10...16 mm quadro, minima lunghezza albero 50 mm, staffa antirotazione, controllo manuale tramite pulsante, direzione rotazione selezionabile, angolo di rotazione regolabile, possibilità di collegare fino a 10 servomotori in parallelo.

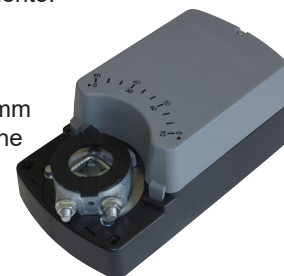

### Specifiche tecniche

Modello		S32A	S32B	S32AM	S32BM
Dimensione serranda	m <sup>2</sup>			6	
Coppia nominale	Nm			32	
Alimentazione	V	24 AC/DC	100...240 AC	24 AC/DC	100...240 AC
Frequenza	Hz			50/60	
Potenza assorbita					
- in funzionamento	W			4,5	
- a riposo	W	0,5	0,7	0,5	0,7
- per dimensionamento del cavo	VA			7,0	
Tempo di corsa	s			180	
Rumorosità	db (A)			45	
Segnale di controllo		2-3 punti	2-3 punti	0(2)...10 V DC 0(4)...20 mA	0(2)...10 V DC 0(4)...20 mA
Portata interruttori ausiliari				3 (1,5) A, 230 V AC	
Vita	cicli			60.000	
Angolo di rotazione					
- in funzionamento				0-90°	
- limitazione				5-85° (passi di 5°)	
Classe di protezione		III	II	III	II
Grado di protezione				IP54	
Campo di lavoro °C				-20...+70° C	
Campo di lavoro RH				5...95% RH, senza condensa	
Temperatura di stoccaggio				-40...+80° C	
Manutenzione				libera	
Peso	g			1300	
Standards				Conformità CE, RoHs	
Opzionale				suffisso S per modelli con 2 interruttori ausiliari SPDT regolabili	



## Collegamenti elettrici modelli a 2 / 3 punti

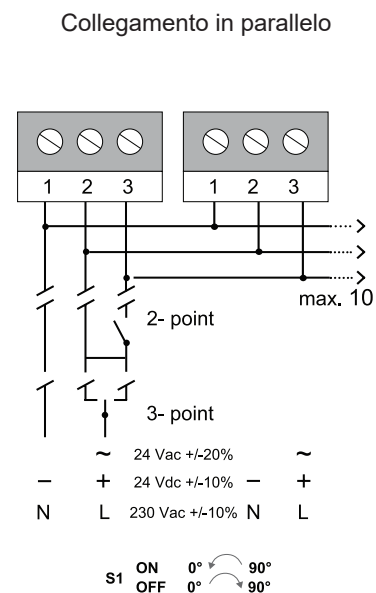
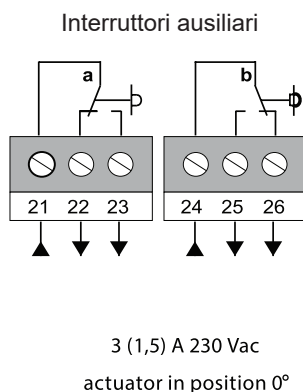
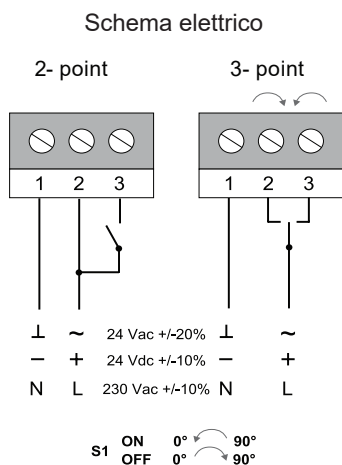

## Collegamenti elettrici modelli proporzionali

Schema elettrico 230 V AC

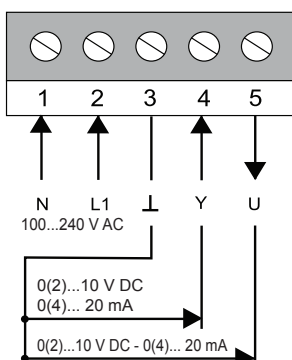

Schema elettrico 24 V AC

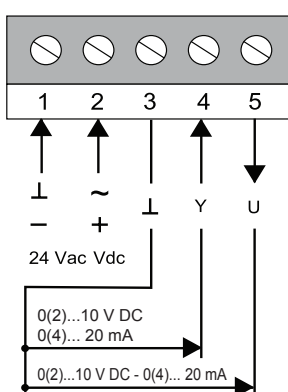

Interruttori ausiliari

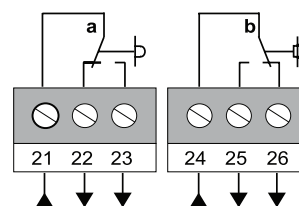

## Impostazioni interruttori DIP

DIP 1  
 Segnale di feedback

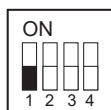

OFF: 0(2)...10 V  
 ON: 0(4)...20 mA

DIP 2  
 Tipo di segnale di ingresso

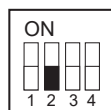

OFF: 0...10 V o 0...20 mA  
 ON: 2...10 V o 4...20 mA

DIP 3  
 Segnale di ingresso

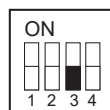

OFF: 0(2)...10 V  
 ON: 0(4)...20 mA

DIP 4  
 Senso di rotazione



OFF: Con segnale crescente,  
 l'attuatore ruota in senso antiorario  
 ON: Con segnale crescente,  
 l'attuatore ruota in senso orario

S2  
 Senso di rotazione



opzione



## Regolazione dei microinterruttori ausiliari

Regolazione di fabbrica:

interruttore a 10° - interruttore b 80°

La posizione può essere cambiata tramite rotazione manuale.

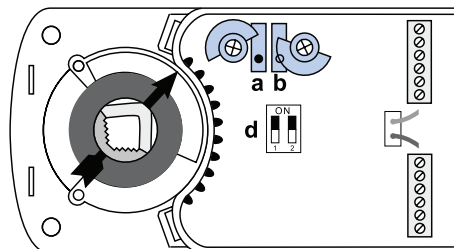

## Limitazione angolo di rotazione

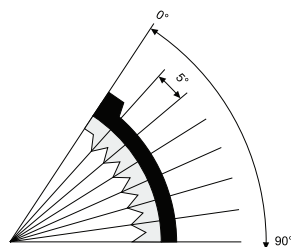

## Disinnesto dell'adattatore

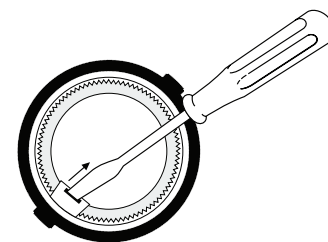

## ■ Dimensioni (mm)

